

ELEKTROMET®

ogrzewacze wody

**PODGRZEWACZ
CIEPŁEJ WODY UŻYTKOWEJ**

typu

WGJ-S 1000

– stojący –

(jedna węzownica 4,8 m²)



**INSTRUKCJA INSTALACJI I UŻYTKOWANIA
KARTA GWARANCYJNA**

Zakład Urządzeń Grzewczych „Elektromet”

48-100 Głubczyce, Gołuszowice 53, tel. 077 / 471 08 10, fax 077/ 485 37 24
elektromet@elektromet.com.pl, www.elektromet.com.pl

1. Budowa, przeznaczenie i wymiary podgrzewaczy

Podgrzewacze typu WGJ-S 1000 przeznaczone są do podgrzewania i przechowywania ciepłej wody użytkowej na potrzeby mieszkań, domów jedno i wielorodzinnych oraz innych obiektów wyposażonych w niskotemperaturowe kotły wodne dowolnego typu, lub inne źródła zasilania np. kolektory słoneczne. Przy zamontowaniu grzałki elektrycznej można podgrzać wodę w podgrzewaczu bez korzystania z kotła.

Zbiorniki podgrzewaczy wykonane są z blachy stalowej pokrytej wewnątrz warstwą specjalnej emalii ceramicznej, która wraz z anodami magnezowymi stanowi ich zabezpieczenie antykorozyjne.

Izolację cieplną podgrzewacza tworzy warstwa pianki poliuretanowej twardej o grubości 8 cm przylegającej do zbiornika i miękkiej o grubości 1 cm, zgrzanej z tworzywem typu skay w różnych kolorach, stanowiącym zewnętrzną warstwę ochronną i ozdobną.

Budowę podgrzewaczy przedstawiono na Rys. 1, a ich wymiary przyłączeniowe i parametry techniczne na Rys. 2.

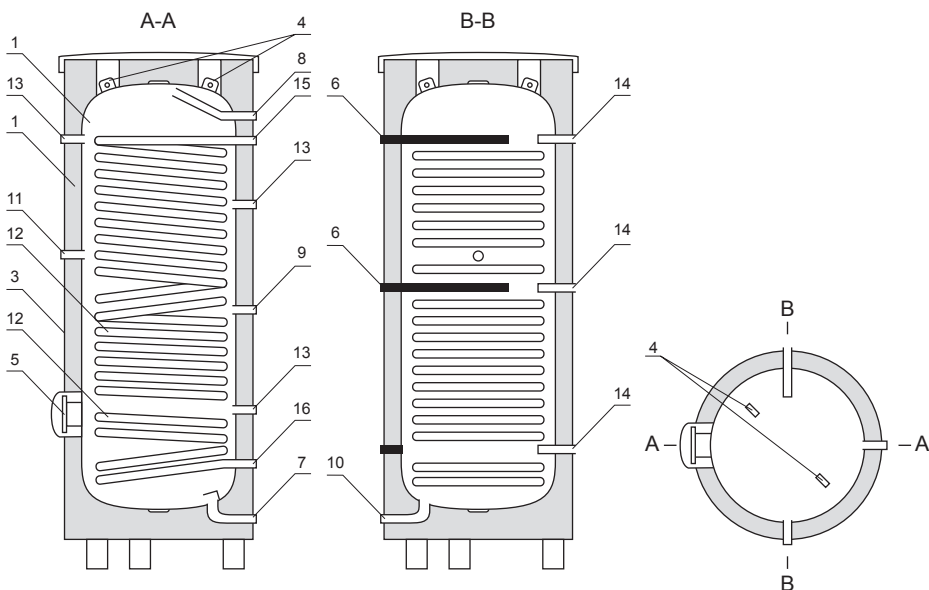

Rys. 1 Budowa podgrzewacza 1000 l.

- | | |
|---|--|
| 1 – zbiornik | 8 – króciec odprowadzający c.w.u. 11/4" |
| 2 – izolacja termiczna (8 cm twardej pianki poliuretanowej) | 9 – króciec recyrkulacji 1" |
| 3 – izolacja termiczna i zewnętrzna warstwa ochronna (1 cm miękkiej pianki poliuretanowej + tworzywo typu skay) | 10 – króciec spustowy 1" |
| 4 – zaczepy transportowe | 11 – króciec grzałki elektrycznej 11/2" |
| 5 – otwór rewizyjny Ø 130 | 12 – węzownica 1" |
| 6 – anoda magnezowa 11/4" | 13 – króciec termometryczny otwarty 1/2" |
| 7 – króciec doprowadzający zimną wodę użytkową 11/4" | 14 – króciec termometryczny zamknięty 1/2" x 200 |
| | 15 – dopływ wody do węzownicy 1" |
| | 16 – odpływ wody z węzownicy 1" |

Przekrój A-A wg. Rys. 1

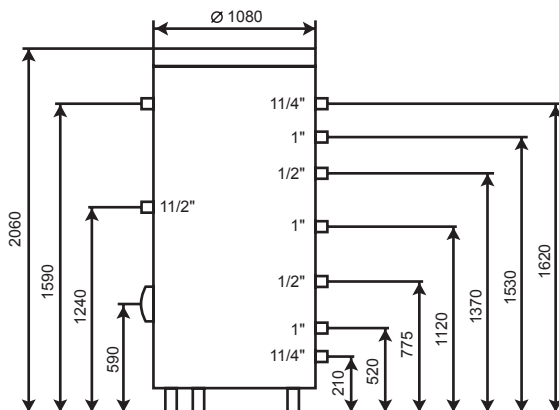

Przekrój B-B wg. Rys. 1

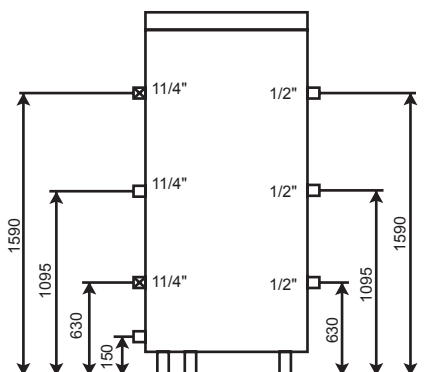

Rys. 2 Wymiary.

2. Parametry techniczne podgrzewacza

Pojemność zbiornika	1000 l
Powierzchnia grzewcza węzownicy	4,8 m ²
Pojemność węzownicy	26 dm ³
Max. ciśnienie robocze w zbiorniku	0,6 MPa
Max. ciśnienie robocze w węzownicy	0,6 MPa
Max. temp. robocza w zbiorniku	80°C
Max. temp. robocza w węzownicy	100°C
Masa podgrzewacza	ok. 460 kg
Średnica zbiornika podgrzewacza bez izolacji termicznej	Ø 912 mm
Wysokość podgrzewacza bez izolacji termicznej	ok. 1980 mm
Średnica zbiornika podgrzewacza z izolacją termiczną	Ø 1080 mm
Wysokość podgrzewacza z izolacją termiczną	ok. 2060 mm
Maksymalna wysokość podgrzewacza przy pochyleniu	ok. 2300 mm

3. Zabezpieczenia i warunki bezpiecznego użytkowania podgrzewaczy.

Podgrzewacze wolno eksploatować tylko ze sprawnym zaworem bezpieczeństwa o ciśnieniu otwarcia 0,6 MPa, zainstalowanym na dopływie zimnej wody użytkowej. Zawór ten chroni urządzenie przed nadmiernym ciśnieniem w sieci wodociągowej lub nadmiernym wzrostem ciśnienia w wyniku nagrzania się wody znajdującej się w zbiorniku.

Zawór bezpieczeństwa należy dobrać w zależności od mocy zainstalowanych grzałek elektrycznych i mocy cieplnej wężownicy.

Nawet w czasie normalnej pracy z zaworu bezpieczeństwa chwilowo może wydobywać się woda co świadczy o prawidłowym działaniu zaworu. Nie wolno w takich przypadkach w jakikolwiek sposób zatykać otworu wypływowego.

Podgrzewacz powinien być zainstalowany z termometrem o zakresie pomiarowym 0÷120 °C, oraz manometrem o zakresie pomiarowym 0÷1 MPa.

UWAGA!

- 1. Na dopływie zimnej wody do podgrzewacza musi być zamontowany zawór bezpieczeństwa o ciśnieniu otwarcia 0,6 MPa, który należy zamontować tak, aby grot strzałki na korpusie zaworu był zgodny z kierunkiem przepływu wody.**
- 2. Pomiędzy zaworem bezpieczeństwa, a podgrzewaczem nie wolno instalować żadnych zaworów odcinających.**
- 3. Eksploatacja podgrzewacza bez zaworu bezpieczeństwa lub z niesprawnym zaworem bezpieczeństwa jest niedozwolona, gdyż grozi awarią i stanowi zagrożenie dla życia i zdrowia ludzi.**

4. Instalacja podgrzewacza

Podgrzewacz można podłączyć do sieci wodociągowej w której ciśnienie nie przekracza 0,6 MPa. Jeżeli ciśnienie w sieci jest wyższe niż 0,6 MPa, przed urządzeniem należy zainstalować zawór redukcyjny celem obniżenia ciśnienia wody.

Przed napełnieniem zbiornika do odpowiednich króćców z boku zasobnika jak na Rys. 1, należy wkręcić anody magnezowe znajdujące się na wyposażeniu zasobnika. Anody te na części gwintu posiadają uszczelkę. Pozostała nie osłonięta część gwintu umożliwia kontakt metaliczny anody ze zbiornikiem i nie wolno go uszczelniać na całej długości np. za pomocą taśmy teflonowej lub pakuł, ponieważ spowoduje to zanik działania anody i grozi przyspieszoną korozją zbiornika.

W podgrzewaczu przewidziano możliwość zainstalowania grzałki elektrycznej na króćcu 1 1/2" znajdującym się nad otworem rewizyjnym.

5. Eksploatacja i obsługa.

1. Okresowo, przynajmniej 1 raz w miesiącu i przed każdym uruchomieniem po wyłączeniu z eksploatacji, należy sprawdzić prawidłowość działania zaworu bezpieczeństwa.
2. Wszelkie naprawy można dokonywać po odłączeniu zasobnika od sieci elektrycznej (w przypadku zainstalowania grzałki elektrycznej).
3. Naprawy, tak po stronie elektrycznej jak i instalacji wodnej należy powierzać wyłączanie fachowcom z odpowiednimi uprawnieniami.
4. W czasie eksploatacji następuje zużycie anod magnezowych i dlatego okresowo,

przynajmniej 1 raz w roku, należy skontrolować ich stan i w razie konieczności (utruty ponad 60% masy magnezu), lub najpóźniej po 18 miesiącach wymienić na nowe. Odpowiednie anody magnezowe można nabyć w punkcie sprzedaży lub u producenta zasobników.

Anody znajdują się z boku podgrzewacza patrz Rys. 1, i aby sprawdzić ich stan lub wymienić na nowe należy:

- odciąć dopływ zimnej wody użytkowej i na chwilę odkręcić dowolny kurek w instalacji ciepłej wody użytkowej, a następnie przez króciec spustowy wylać wodę ze zbiornika obniżając jej poziom poniżej dolnej anody.
- wykręcić korki wraz z anodami,
- montaż nowych anod przeprowadzić w odwrotnej kolejności zwracając uwagę na szczelność połączeń i metaliczny kontakt anod ze zbiornikiem przez gwint na korchach.

UWAGA!

Anody magnezowe pełnią ważną funkcję ochrony antykorozyjnej zbiornika emaliowanego i ich regularna kontrola, wymiana na nowe i prawidłowy montaż, jest warunkiem utrzymania gwarancji na zbiornik.

Wymienione zużyte anody oraz poświadczenia ich wymiany (zakupu anod) należy zachować do wglądu dla serwisu producenta na wypadek awarii zbiornika.

6. Warunki gwarancji

1. Na zbiornik emaliowany udziela się 36 miesięcy gwarancji.
2. Okres gwarancji liczy się od daty sprzedaży wyrobu użytkownikowi wpisanej w karcie gwarancyjnej i potwierdzonej przez dokument zakupu (rachunek) wystawiony przez sprzedawcę.
3. Gwarant zapewnia sprawne działanie podgrzewacza pod warunkiem, że będzie on zainstalowany i użytkowany zgodnie z niniejszą instrukcją obsługi.
4. W okresie gwarancji użytkownikowi przysługuje prawo do bezpłatnych napraw uszkodzeń podgrzewacza powstałych z winy producenta. Uszkodzenia te będą usuwane w terminie do 14 dni od daty zgłoszenia.
5. Gwarancją nie są objęte wady powstałe przez niewłaściwe użytkowanie, wykonywanie napraw i przeróbek przez osoby nieuprawnione oraz montaż i obsługę urządzenia niezgodnie z niniejszą instrukcją.
6. W razie wystąpienia nieprawidłowości w funkcjonowaniu podgrzewacza należy powiadomić serwis producenta tel. (077) 471 08 17, lub punkt zakupu. **NIE NALEŻY DEMONTOWAĆ URZĄDZENIA.**
7. Sposób naprawy urządzenia określa producent.
8. W sprawach nie uregulowanych powyższymi warunkami mają zastosowanie przepisy Kodeksu Cywilnego.
9. Zaleca się przechowywanie Karty Gwarancyjnej przez cały okres eksploatacji podgrzewacza.

Kontrola jakości:

Data produkcji:

L.p.	Data przyjęcia	Opis naprawy	Data wykonania	Podpis serwisu	Uwagi







Data naprawy	Data naprawy	Data naprawy	Data naprawy	Data naprawy
Zakres naprawy	Zakres naprawy	Zakres naprawy	Zakres naprawy	Zakres naprawy
Pieczeńć serwisu	Pieczeńć serwisu	Pieczeńć serwisu	Pieczeńć serwisu	Pieczeńć serwisu
Nazwisko i adres użytkownika	Nazwisko i adres użytkownika	Nazwisko i adres użytkownika	Nazwisko i adres użytkownika	Nazwisko i adres użytkownika
Podpis użytkownika	Podpis użytkownika	Podpis użytkownika	Podpis użytkownika	Podpis użytkownika



KARTA GWARANCYJNA

Komentarz:

Kupon gwarancyjny 1	Kupon gwarancyjny 2	Kupon gwarancyjny 3	Kupon gwarancyjny 4
			
Typ ogzewacza:	Typ ogzewacza:	Typ ogzewacza:	Typ ogzewacza:
Nr fabryczny:	Nr fabryczny:	Nr fabryczny:	Nr fabryczny:
Data sprzedazy:	Data sprzedazy:	Data sprzedazy:	Data sprzedazy:
Pieczec i podpis sprzedawcy:	Pieczec i podpis sprzedawcy:	Pieczec i podpis sprzedawcy:	Pieczec i podpis sprzedawcy:
